

Manual de Instalacion



*Beautiful Crown Mouldings...
in a Snap!*

El sistema de instalacion de molduras
de corona con resultados profesionales.

GRACIAS FOR COMPRAR EL PAQUETE DE MOLDURAS DE CORONA DE PRO-FIT MOULDINGS

Pro-Fit Mouldings son un sistema de molduras de corona revolucionario que facilita a cualquiera instalar molduras de corona en su hogar. Con unas simple herramientas puede transformar cualquier habitacion de su hogar en una arquitectura que nada mas se encuentran en casas de modelos.

Pro-Fit Moldings estan hechos de PVC con acabado suave blanco y duradero. Ademas el material tiene cierta flexibilidad para paredes que no estan perfectamente derechas. Las molduras vienen pintadas de la fabrica eliminando el trabajo de acabado. Simplemente corte a su tamano y ajuste la moldura en la braqueta.

Las piezas de las esquinas encajan en su lugar sobre las secciones largas ocultando los cortes que no son perfectos. Una vez en su lugar, el trabajo queda realizado. No hay que pintar, ni ponerle "putty", ni lijar. Una habitacion de 12" x 12" se puede terminar en 2 horas.

Pro-Fit Mouldings...

- Instalacion con simples herramientas caseras
- No requiere cortes de inglete
- No requiere pintura o acabado
- Puede instalarse por una sola persona
- Sistema sin fallos que oculta los cortes que no son perfectos
- Disponible en paquetes o en cortes personalizados a medida
- Puede removerse para pintar, tapizar de papel, y se puede volver a re-instalar

Que Contiene el "kit" (paquete):

Familiaricese con los componentes de Pro-Fit Mouldings al siguiente. Ponga especial atencion al cope izquierdo y al cope derecho. El cope derecho es mas ancho que el izquierdo. Un cuarto tipico puede no necesitar el esquinero exterior; sin embargo, esquineros exteriores son disponibles para comprar con su distribuidor local si los necesita.

12x12 Kit

8 molduras

28 soportes

4 de cada uno de cope izquierdo, y derecho y "keystone"

28 tornillos

16x16 Kit

8 molduras

36 soportes

4 de cada uno de cope izquierdo, y derecho y "keystone"

36 tornillos

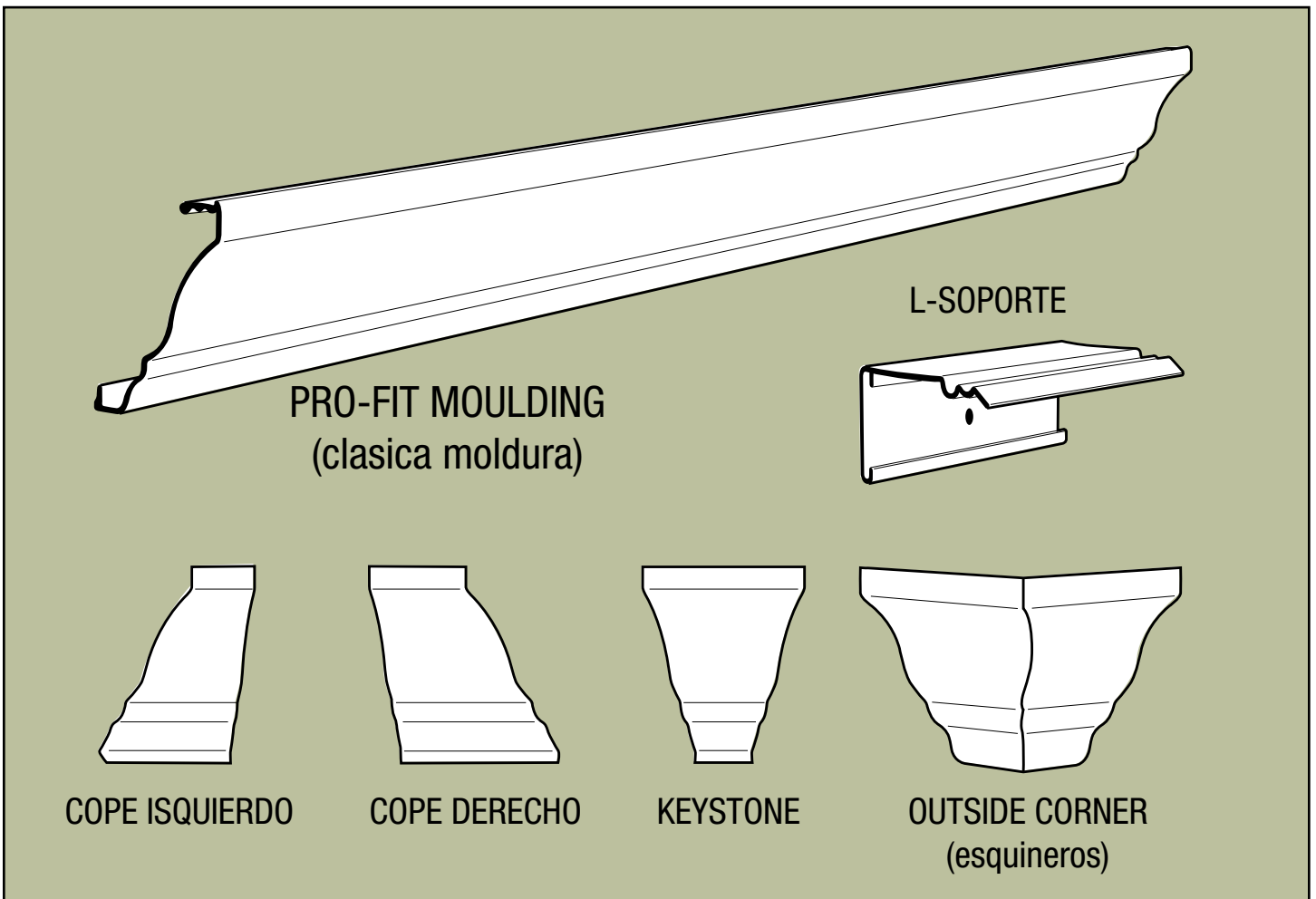

Herramientas.

Las mas comun herramientas se pueden usar para la instalacion de Pro-Fit Moldings. Las herramientas necesarias son una cinta de medir, una pistola de atornillar, cerrucho para el acabado, caja de inglete (miter box) para los cortados derechos, una escalera, y un simple cuchillo.

Antes de empezar...

Aquí están unos puntos que debe recordar. Escoja la pared con la que va a empezar. Instale un soporte en el centro de la pared. Siempre trabaje de "IZQUIERDA A DERECHA". Un soporte está centrado en cada pared.

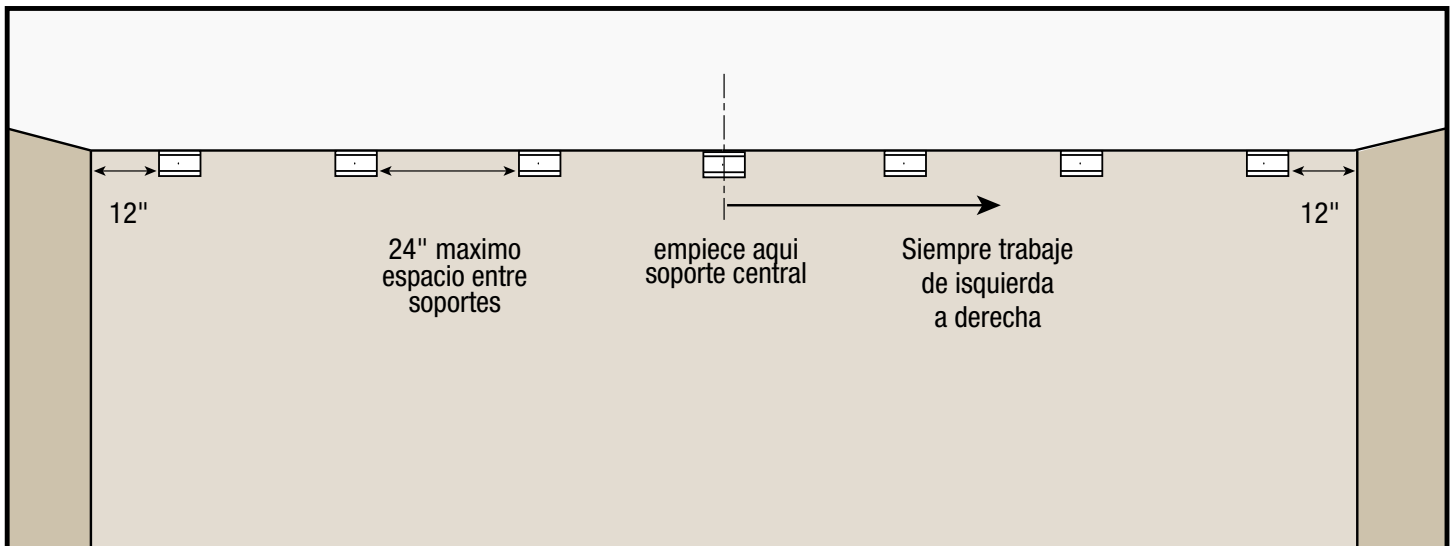

1. Instalación de los soportes:

Con el soporte sobre el cielo, use una tornilladora y use los tornillos que vienen en el paquete para instalar. Mire los dibujos para la locación de los soportes.

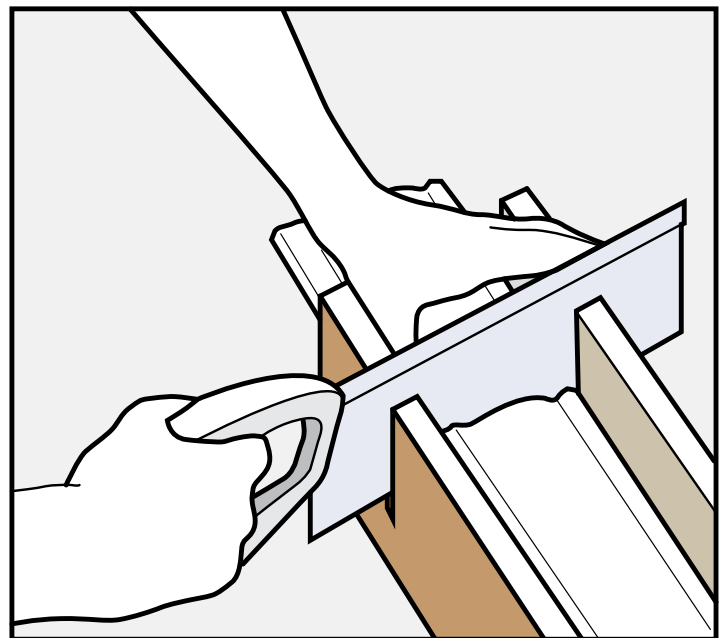
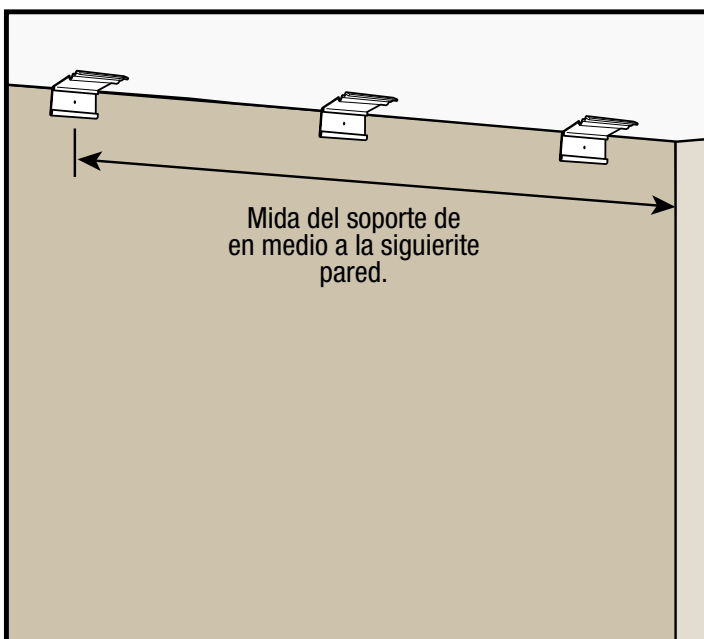

2. Mida para la primera moldura para la pared con la que va a empezar:

Mida del centro de el soporte en el centro de la pared a la pared que sigue (segunda pared).

3. Cortando la primera moldura:

Corte la primera pieza de moldura 1/2" (pulgada) menos que la previa medida de la instrucción número 2. Trate de hacer cortes derechos, limpios y quite cualquier rasgo con papel de lija (sandpaper).

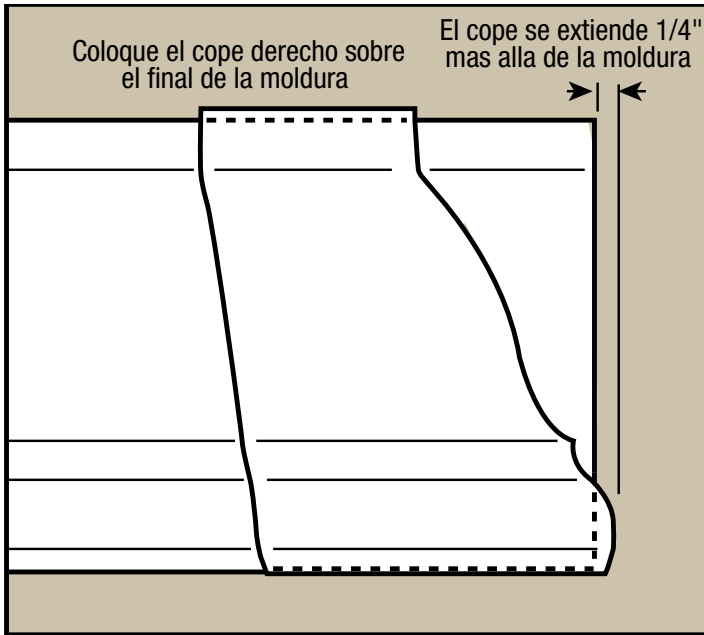

4. Posicione el cope derecho.

Ponga el cope derecho (que es el mas ancho) sobre la moldura que acaba de cortar. El cope debe de extender 1/4" mas de la orilla de la moldura como se demuestra en el dibujo.

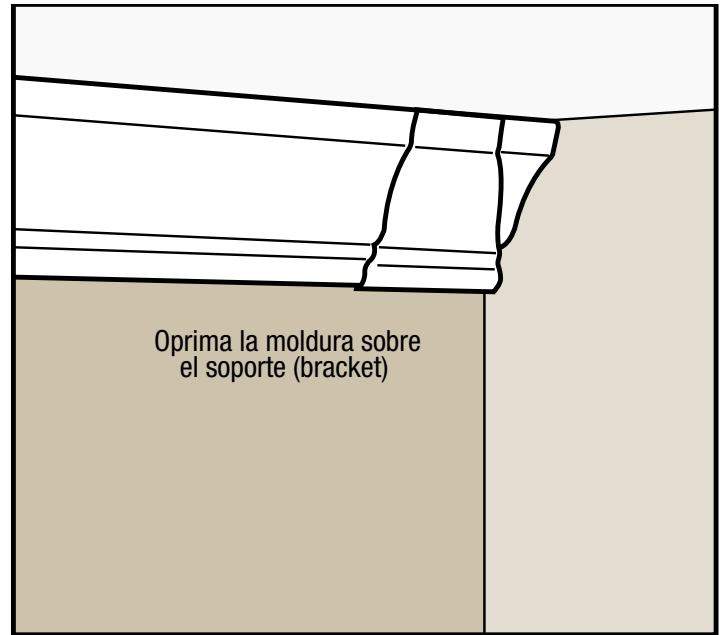

5. Oprima en su lugar.

Posicione la moldura sobre el cielo con el cope tocando el final de la pared por abajo y oprima en su lugar.

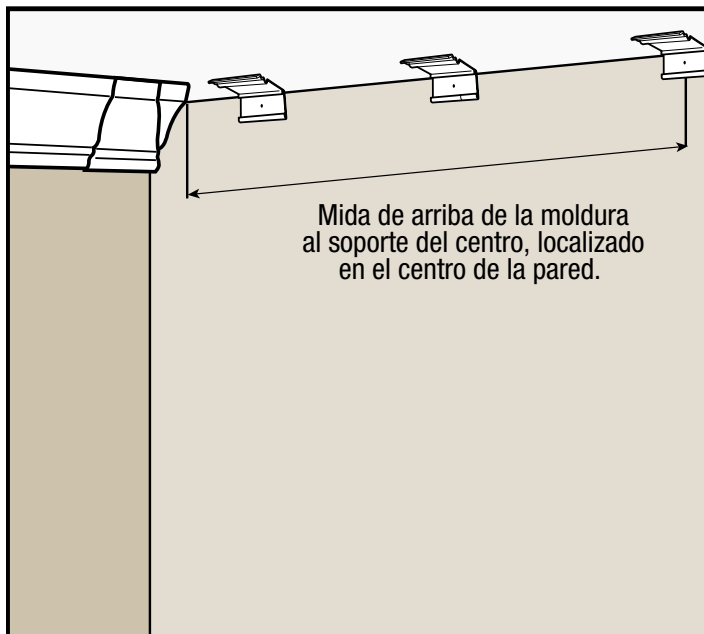

6. Midiendo la primer moldura en la segunda pared.

Mida de arriba de la moldura en la primer pared al centro del soporte centrado en la segunda pared.

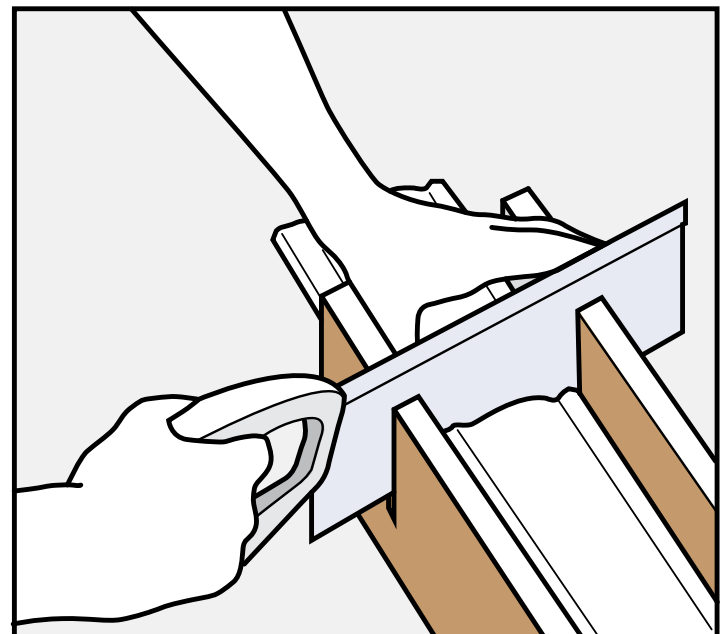

7. Cortando a la medida

Corte la siguiente pieza de moldura aproximadamente 1/2" (pulgada) menos que la que midio en la instruccion numero 6. Como antes, use papel de lija para finir las orillas.

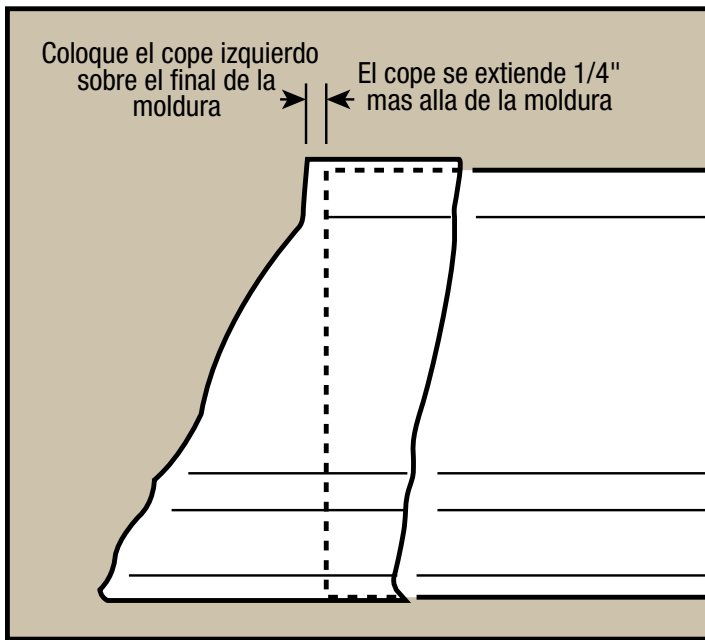

8. Posicione el cope izquierdo

Oprima el cope izquierdo (el menos ancho) sobre la moldura con un mínimo de 1/4" (pulgada) mas arriba de la moldura en la parte de arriba.

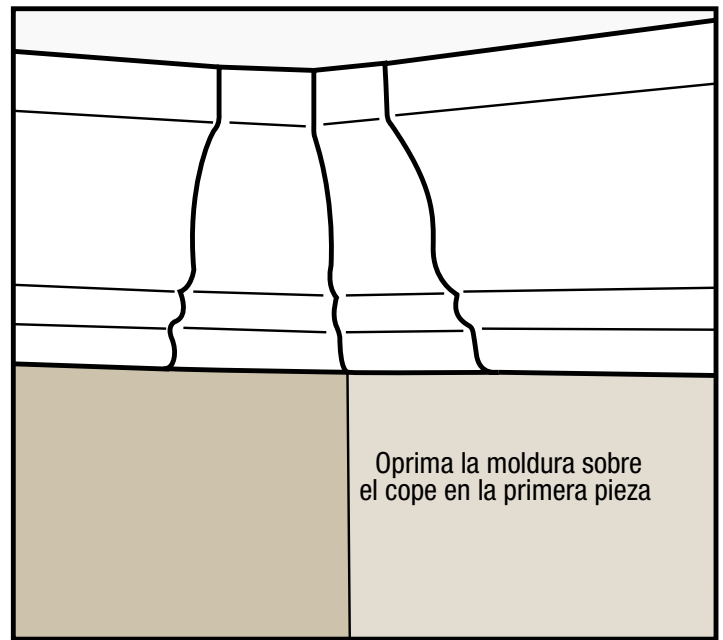

9. Oprima la segunda moldura en su lugar.

Ponga la moldura para que el cope izquierdo se junte con el cope derecho en la esquina. Despues de oprimir en su lugar los dos copes se pueden ajustar para que queden bien apretados.

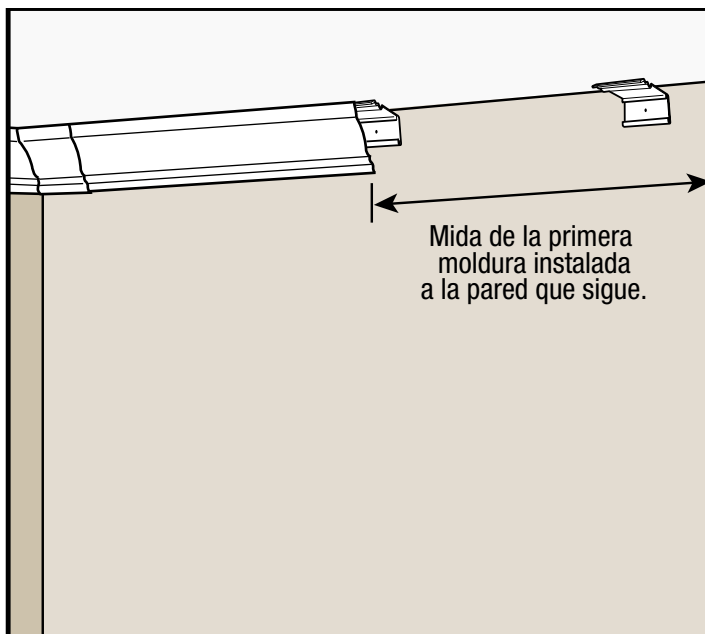

10. Mida la segunda moldura para la segunda pared.

Mida de la primera pieza de moldura en la segunda pared (instruccion 9) a la pared que sigue (tercera pared). Corte la moldura 1/2" (pulgada) menos como en la instruccion 3.

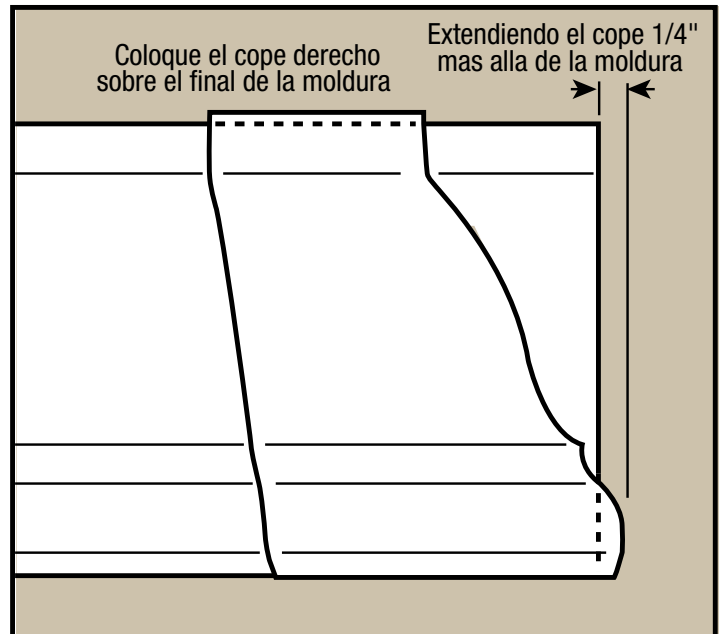

11. Posicione el cope derecho.

Oprima el cope derecho (el cope mas ancho) a la derecha de la moldura y extienda el cope 1/4" (pulgada) mas alia de la orilla.

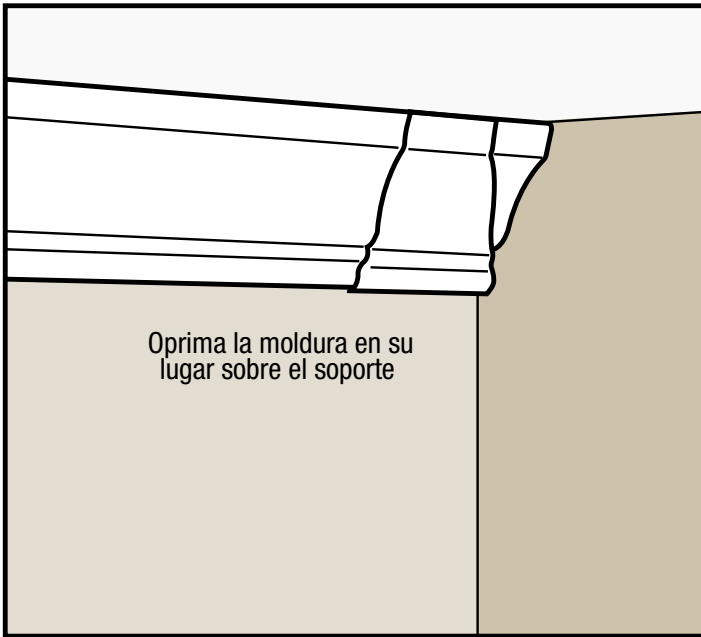

12. Oprima en su lugar.

Posicione la moldura en su lugar contra el cielo con el cope tocando la siguiente pared (la tercera pared) y oprima en su lugar. Continúe el proceso en las paredes número 3 y 4. El último pedazo de moldura será instalado en la primera pared; la primera pared con la que empezó.

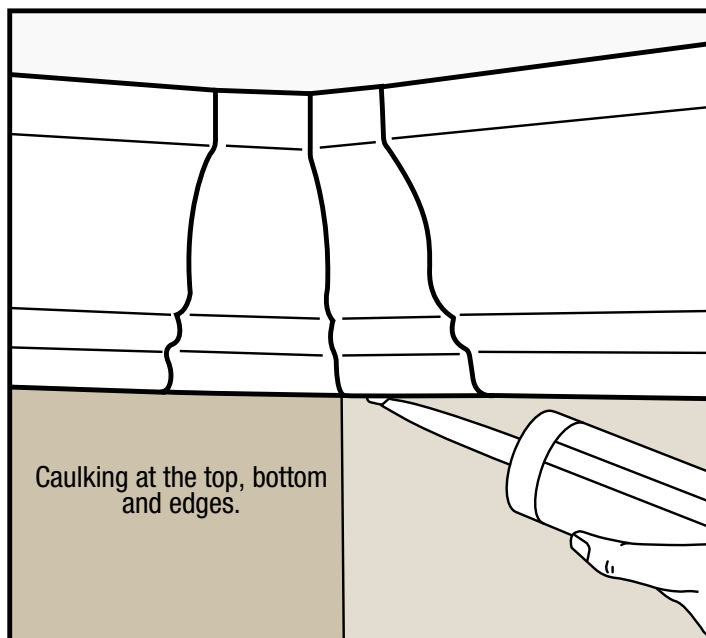

Caulking (calafatear)

Para un acabado fino, recomendamos usar "caulking" sobre la parte de arriba, de abajo, y sobre las orillas de la moldura. También sobre las orillas de las esquinas de afuera y de adentro.

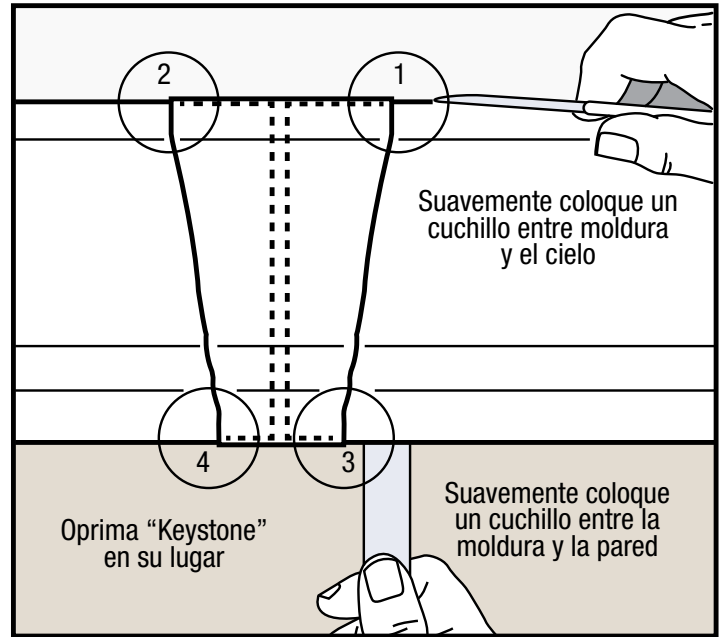

13. Instalación del "Keystone"

Donde se juntan las piezas de moldura en el centro de la pared se instalará el "Keystone" sobre la articulación. Usando un cuchillo de mesa entre el techo y la moldura, saque la moldura hacia abajo del techo aproximadamente 1/8" a 1/4" (pulgadas) y oprima el "Keystone" en su lugar. Haga ambos lados de arriba. Haga lo mismo con la parte inferior de abajo del "Keystone" oprimiendo la moldura de la pared 1/8" a 1/4" (pulgadas) y oprima sobre la moldura en ambos lados. Continúe por toda la habitación usando las mismas instrucciones de las primeras y segundas paredes.

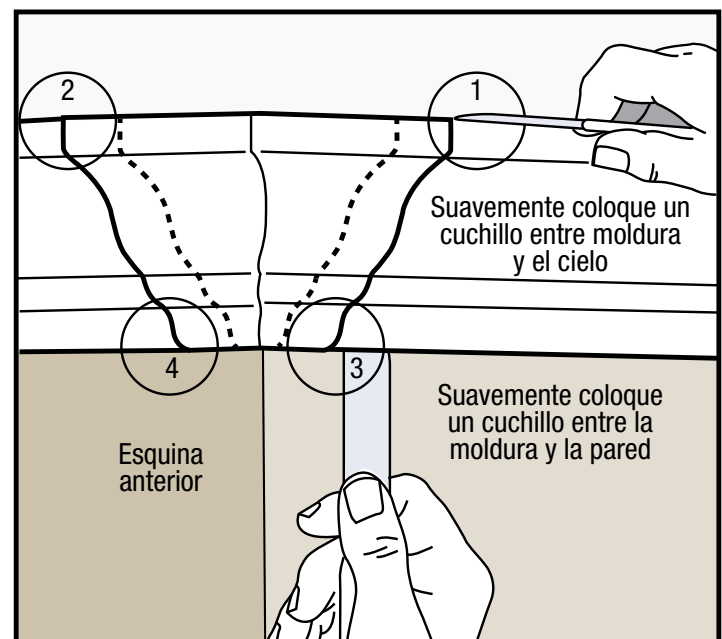

Opcional esquinas de afuera

Mismo método como el de "Keystone". Haga lo de arriba primero, los dos lados, y después haga lo de abajo, y los dos lados.



*Beautiful Crown Mouldings...
in a Snap!*

1219 Flynn Road • Suite 206 • Camarillo, California 93012
Toll Free 888.977.3926 • pro-fitmouldings.com